

ZMLUVA O DIELO č.

atvorená podľa §536 a nasl. Obchodného zákonníka č. 513/1991 Zb. v znení neskorších predpisov
lej ako „Obchodný zákonník“) v spojení s § 3 a 4 zákona č. 343/2015 Z.z. o verejnom obstarávaní
a o zmene a doplnení niektorých zákonov (ďalej ako „Zmluva“)

Zhotoviteľ: Názov: ENERCOM s.r.o. Adresa: Novozámocká 102, 949 01 Nitra V zastúpení: Ladislav Jávorka IČO: 44 658 591 DIČ: 2022807369 IČ DPH: SK2022807369 Bankové spojenie: CSOB a.s.IBAN: SWIFT/BIC: SK 81 7500 0000 004022934005 Zápis v Obchodnom registri Okresného súdu Nitra Oddiel: Sro vložka č.: 1425/N	Objednávateľ: Názov: Obec Veľký Kýr Adresa: Námestie sv. Jána 1, 941 07 Veľký Kýr, 941 07 Veľký Kýr V zastúpení: Ing. Judita Valašková, starostka obce IČO: 00309109 DIČ: 2020416310 SWIFT/BIC: KOMASK2X IBAN: SK72 5600 0000 0008 5553 2002
Článok č. I: Predmet zmluvy	Článok č. II: Lehota vykonania diela
Zhotoviteľ sa zaväzuje za podmienok dohodnutých v tejto Zmluve uskutočniť pre Objednávateľa realizačné práce (ďalej len „RP“) na výstavbe detského ihriska v obci Veľký Kýr, ktoré sú výsledkom obstarávania zákazky s názvom „ Výstavba detského ihriska v obci Veľký Kýr “ uskutočnenej postupom verejného obstarávania podľa § 117 zákona č. 343/2015 Z.z. o verejnom obstarávaní (ďalej len „predmet plnenia“ alebo „dielo“). Bližšia špecifikácia predmetu plnenia je uvedená v Prílohe č. 1 – rozpočet a prílohe č. 3 – katalógový list produktu, ktorá tvorí neoddeliteľnú súčasť tejto Zmluvy. Objednávateľ sa zaväzuje poskytnúť zhotoviteľovi za podmienok dohodnutých v tejto Zmluve súčinnosť potrebnú pre vykonanie diela, prevziať riadne vykonané dielo a zaplatiť zhotoviteľovi za riadne zhotovené dielo cenu za dielo spôsobom a za podmienok dohodnutých v tejto Zmluve.	Lehota vykonania diela sú 3 mesiace odo dňa doručenia objednávky, Závazky zhotoviteľa viažuce sa k zodpovednosti za vady diela, zodpovednosti za akosť diela, ako aj zodpovednosti za spôsobenú škodu, zostávajú platné i po skončení platnosti tejto zmluvy.
Článok č. III: Cena za dielo	
Cena za celý predmetu plnenia: 11.314,60,-€ bez DPH. Zhotoviteľ je platcom DPH. Cena je pevná a nemenná počas platnosti tejto Zmluvy.	
Táto Zmluva je vyhotovená v 2 rovnopisoch , pričom obe zmluvné strany obdržia jeden rovnopis. Vo všetkých písomnostiach súvisiacich s touto Zmluvou musí byť z dôvodu zabezpečenia presnej identifikácie uvedené číslo tejto Zmluvy.	
Táto Zmluva nadobúda platnosť okamihom jej podpísania oprávnenými zástupcami oboch zmluvných strán a účinnosť v zmysle § 47a Občianskeho zákonníka v platnom znení dňom nasledujúcim po dni jej zverejnenia na webovom sídle Objednávateľa, nie však skôr, ako nadobudne platnosť rozhodnutie riadiaceho orgánu o schválení procesu verejného obstarávania, na základe ktorého bola uzatvorená táto zmluva a rozhodnutie o schválení dotácie na financovanie predmetu tejto zmluvy. Neoddeliteľnou súčasťou tejto Zmluvy sú Obchodné podmienky vykonania stavebných prác (OPD TVD) .	
Objednávateľ: Obec Veľký Kýr  dňa: 22.10.2019 Ing. Judita Valašková Starostka obce	Zhotoviteľ: ENERCOM s.r.o. dňa: 29.9.2019 Ladislav Jávorka splnomocnený za ENERCOM s.r.o.

Obchodné podmienky dodania tovaru a vykonania diela
(ďalej len „OPD TVD“)

- I. **Predmet Zmluvy**
 1. Zhotoviteľ sa zaväzuje vykonať pre Objednávateľa predmet plnenia špecifikovaný v Prílohe č. 1 Zmluvy a prílohe č. 3.
 2. Objednávateľ sa zaväzuje za riadne vykonaný predmet plnenia zaplatiť dohodnutú cenu. Zhotoviteľ sa zaväzuje vykonať predmet plnenia vo vlastnom mene a na vlastnú zodpovednosť.
- II. **Cena**
 1. Cena predmetu plnenia je dohodnutá v súlade so zákonom NR SR č.18/1996 Z. z. o cenách v znení neskorších predpisov. Dohodnutá cena uvedená v Zmluve je bez DPH. K cene bude účtovaná DPH v zmysle platných právnych predpisov. Ocenenie jednotlivých častí predmetu plnenia tvorí Prílohu č. 1 Zmluvy. Cena jednotlivých častí podľa Prílohy č. 1 je pevná a nemenná, pričom celková cena predmetu plnenia je určená ako súčet jednotlivých častí predmetu plnenia uvedených v Prílohe č. 1 Zmluvy. V cene predmetu plnenia sú zahrnuté všetky náklady Zhotoviteľa, ktoré Zhotoviteľovi vzniknú pri vykonávaní predmetu plnenia podľa Zmluvy, a ktoré Zhotoviteľovi vzniknú po vykonaní predmetu plnenia podľa Zmluvy v súvislosti s uvedeným predmetom plnenia.
- III. **Čas a miesto vykonania predmetu plnenia**
 1. Zhotoviteľ je povinný vykonať predmet plnenia v lehote a mieste uvedenom v Zmluve. Lehota predmetu plnenia je špecifikovaná v Zmluve a môže sa predĺžiť len formou písomného dodatku k Zmluve a to v nasledovných prípadoch:
 - a) Naviacpráce spočívajúce v doplnení predmetu plnenia na základe požiadavky Objednávateľa,
 - b) neposkytnutie súčinnosti zo strany Objednávateľa,
 2. V prípade ak nastane okolnosť pre predĺženie lehoty plnenia uvedená v predchádzajúcom bode Zhotoviteľ je povinný bezodkladne, najneskôr však do 5 pracovných dní od zistenia tejto skutočnosti, túto skutočnosť Objednávateľovi písomne oznámiť, uviesť návrh o akú dobu sa má lehota na vykonanie diela predĺžiť a tento návrh riadne s presným výpočtom na dni zdôvodniť. V prípade nesplnenia týchto podmienok Objednávateľ návrh Zhotoviteľa neprijme.
- IV. **Platobné podmienky, zmluvné pokuty a náhrada škody**
 1. Lehota splatnosti faktúr je 30 dní od doručenia faktúry Objednávateľovi. Objednávateľ neposkytuje zálohy ani preddavky na cenu predmetu plnenia. Úhrada faktúry bude realizovaná prevodným príkazom na účet Zhotoviteľa uvedený v Zmluve. Akákoľvek zmena účtu sa považuje za zmenu Zmluvy, ktorú je možné vykonať len na základe dodatku uzatvoreného v súlade s týmto OPD TVD. Objednávateľ nie je v omeškani s úhradou faktúry, ak v posledný deň lehoty splatnosti zadá príkaz na jej úhradu svojmu peňažnému ústavu.
 2. Zmluvné strany sa dohodli na nasledovnom spôsobe fakturácie:
 - 2.1. Vo výške 100 % z ceny v zmysle Prílohy č. 1 Zmluvy je oprávnený Zhotoviteľ fakturovať najskôr v deň vykonania diela, ale najneskôr do 15 pracovných dní odo dňa vykonania diela.
 3. Faktúra musí obsahovať všetky náležitosti v zmysle platných právnych predpisov. Okrem toho musí faktúra obsahovať aj názov diela a číslo Zmluvy.
 4. V prípade, že faktúra nebude obsahovať požadované náležitosti, Objednávateľ je oprávnený ju vrátiť Zhotoviteľovi do 15 pracovných dní od jej doručenia na prepracovanie a/alebo doplnenie s tým, že nová lehota splatnosti začne plynúť dňom doručenia opravenej a/alebo doplnenej faktúry.
 5. Za nedodržanie lehoty splatnosti faktúry je Zhotoviteľ oprávnený požadovať úrok z omeškania v zmysle ustanovení Obchodného zákonníka.
 6. Za nedodržanie lehoty plnenia uvedenej v Zmluve je Zhotoviteľ povinný uhradiť Objednávateľovi zmluvnú pokutu vo výške 0,1 % z celkovej ceny predmetu plnenia Zmluvy za každý deň omeškania aj začatý, najmenej však 30 EUR za každý, aj začatý deň omeškania. Právo Objednávateľa na náhradu škody týmto nie je dotknuté.
 7. V prípade omeškania Zhotoviteľa s odstránením reklamovanej vady v zmysle článku V. bodu 5. týchto OPD TVD je Zhotoviteľ povinný uhradiť zmluvnú pokutu vo výške 0,5 % z ceny reklamovanej časti predmetu plnenia za každý, i začatý deň omeškania s odstránením, najmenej však 30 EUR za každý deň omeškania aj začatý.
 8. V prípade, že Zhotoviteľ aj napriek upozorneniu zo strany Objednávateľa nedodržuje technologické postupy a neplní kvalitatívno-technické parametre a podmienky výkonu predmetu plnenia, ktoré boli stanovené Zmluvou, internými predpismi Objednávateľa, platnými technickými normami a všeobecne záväznými právnymi predpismi, má Objednávateľ právo na zaplatenie zmluvnej pokuty vo výške 5 % z celkovej ceny predmetu plnenia Zmluvy za každé takéto porušenie.
 9. Zhotoviteľ sa zaväzuje, že svoje pohľadávky voči Objednávateľovi nepostúpi (ani s nimi nebude inak obchodovať) tretej strane bez písomného súhlasu Objednávateľa. V prípade porušenia tohto dojednanja je Zhotoviteľ povinný uhradiť Objednávateľovi zmluvnú pokutu vo výške 20 % z hodnoty pohľadávky, ktorú postúpil. Pre vylúčenie akýchkoľvek pochybností týmto nie je dotknutá neplatnosť takéhoto úkonu. Právo Objednávateľa na náhradu škody tým nie je dotknuté.
 10. Zhotoviteľ zodpovedá za škody, ktoré spôsobí Objednávateľovi alebo tretím osobám v súvislosti s výkonom predmetu plnenia podľa Zmluvy. Ak vznikne Objednávateľovi škoda na veciach, právach alebo iných majetkových hodnotách v dôsledku porušenia povinností uvedených v Zmluve (vrátane týchto OPD TVD) zo strany Zhotoviteľa, je Zhotoviteľ za tieto škody zodpovedný a je povinný Objednávateľovi uhradiť tieto vzniknuté škody. Formou úhrady vzniknutej škody je peňažná náhrada vzniknutej škody. Ak škodu spôsobila tretia osoba, ktorej Zhotoviteľ zveril plnenie svojej povinnosti, za škodu zodpovedá Zhotoviteľ. Právo Objednávateľa na náhradu škody nie je uplatnením zmluvnej pokuty nijako dotknuté.
- V. **Práva a povinnosti zmluvných strán**
 1. Zhotoviteľ sa zaväzuje vykonať predmet plnenia v súlade so Zmluvou, na vlastné nebezpečenstvo a svoje náklady v čase a kvalite podľa Zmluvy. Zhotoviteľ sa zaväzuje pri plnení predmetu Zmluvy konať s odbornou starostlivosťou, prostredníctvom odborne spôsobilých osôb a dodržať všetky stanovené platné technické, bezpečnostné a právne normy týkajúce sa vykonania diela, ktoré sú stanovené v jednotlivých právnych predpisoch, interných predpisoch Objednávateľa a v Zmluve. Zhotoviteľ podpisom Zmluvy potvrdzuje, že sú mu známe interné predpisy Objednávateľa súvisiace s plnením predmetu Zmluvy.
 2. Práva a povinnosti sú stanovené nasledovne:
 - 2.1. Zhotoviteľ:
 - a) zodpovedá za bezpečnosť svojich zamestnancov a iných osôb konajúcich za Zhotoviteľa a dodržiavanie ustanovení bezpečnostných predpisov.
 - b) je povinný preukázateľne poučiť všetkých zamestnancov ako aj iné osoby pracujúce na diele o pravidlách bezpečnosti a ochrany zdravia pri práci.
 - c) Zhotoviteľ je povinný bez meškania a písomne informovať Objednávateľa o vzniku akejkoľvek udalosti, ktorá bráni alebo sťažuje vykonanie diela,
 - d) Zhotoviteľ je povinný strpieť výkon kontroly /auditu/ overovania súvisiaceho s plnením predmetu zmluvy kedykoľvek a poskytnúť všetku potrebnú súčinnosť oprávneným osobám. Oprávnené osoby na výkon kontroly/ auditu sú najmä:
 - Poskytovateľ nenávratného finančného príspevku a nim poverené osoby,
 - Útvary vnútorného auditu Riadiaceho orgánu alebo Sprostredkovateľského orgánu a nimi poverené osoby,
 - Najvyšší kontrolný úrad SR, Certifikačný orgán a nimi poverené osoby,

- Orgán auditu, jeho spolupracujúce orgány (Úrad vládneho auditu) a osoby poverené na výkon kontroly/audit,
 - Splnomocnení zástupcovia Európskej Komisie a Európskeho dvora auditorov,
 - Orgán zabezpečujúci ochranu finančných záujmov EÚ,
 - Osoby prizvané orgánmi uvedenými v písmenách a) až f) v súlade s príslušnými právnymi predpismi SR a právnymi aktmi EÚ
- e) Zhotoviteľ sa zaväzuje, že v prípade, ak z dôvodu realizácie predmetu zmluvy bude navyšovať svoje kapacity, v takomto prípade zamestná na realizáciu predmetu zmluvy osoby dlhodobozamestnané v mieste realizácie zmluvy. Formu zamestnania týchto osôb objednávateľ neurčuje, môže sa jednať o pracovný pomer na kratší pracovný čas (na dobu určitú alebo neurčitú), o dohodu o prácach vykonávaných mimo pracovného pomeru atď.
- f) Ak sa ukáže, že zhotoviteľ má nedoplatky na sociálnom poistení, zdravotnom, na daniach, je zhotoviteľ povinný do 30 dní predložiť objednávateľovi potvrdenie o úhrade týchto nedoplatkov.
- 2.2. Objednávateľ sa zaväzuje:
- a) poskytnúť Zhotoviteľovi súčinnosť pri vykonávaní diela,
 - b) ihneď a bezodkladne upozorňovať na nedostatky a chyby pri vykonávaní diela a umožniť v primeranom čase ich odstránenie.
3. Zhotoviteľ poskytuje záručnú dobu v nasledovnej dĺžke:
- 60 mesiacov na plastové diely ako napr. bariéry, telá pružinových húpačiek, čelá kĺzačiek a pod. ktoré sú vyrobené z vysokotlakového celofarebného polyetylénu,
 - 36 mesiacov na prehnitie drevených častí
 - 60 mesiacov na nosné časti konštrukcie hracích prvkov
 - 60 mesiacov na kovové časti hracích prvkov
 - 24 mesiacov na lakované a vrstvené materiály, kĺzačky, pružiny, ložiská a na materiály inde nemenované
 - 20 rokov na nerezové konštrukcie
 - iné – podľa ponuky uchádzača
- Záručná lehota na stavebné práce je 60 mesiacov.
4. Vady diela, ktoré sa vyskytnú v záručnej dobe musí Objednávateľ bez zbytočného odkladu reklamovať písomne s uvedením popisu, ako sa prejavujú. Zhotoviteľ je povinný písomne sa vyjadriť k reklamácií do 10 pracovných dní po jej doručení. Ak sa v tejto lehote nevyjadrí, bude to znamenať jeho súhlas s opodstatnenosťou reklamácie. Vady je Zhotoviteľ povinný odstrániť bezodkladne a bezodplatne, najneskôr v lehote do 15 dní odo dňa uplatnenia reklamácie zo strany Objednávateľa. V prípade, že Zhotoviteľ vady v tejto lehote neodstráni, má Objednávateľ oprávnenie odstrániť vady sám alebo prostredníctvom tretích osôb na náklady Zhotoviteľa. Tým nie je dotknuté právo Objednávateľa na zmluvnú pokutu a/alebo náhradu škody v plnej výške.
5. Objednávateľ je (podľa vlastného uváženia) oprávnený si uplatniť, v prípade vadného plnenia, niektorý z nasledujúcich nárokov, resp. ich kombináciu:
- a) výmena vadného tovaru za tovar bez väd,
 - b) odstránenie väd opravou tovaru (ak sú opraviteľné) zhotoviteľom, resp. na jeho náklady,
 - c) dodanie chýbajúceho tovaru,
 - d) zníženie kúpnej ceny o zľavu z kúpnej ceny, ktorá zodpovedá zníženiu hodnoty tovaru v dôsledku kvalitatívnych väd, minimálne však o 10% z kúpnej ceny.
6. Zhotoviteľ je povinný vybaviť reklamáciu spôsobom určeným Objednávateľom v zmysle bodu 6. tohto článku, a to najneskôr v lehote do 15 dní odo dňa doručenia reklamácie zhotoviteľovi. Záručná doba na tovar sa predlžuje o dobu, počas ktorej nebol tovar spôsobilý k užívaniu.
7. Prevzatie diela môže byť odmietnuté pre vady a to až do ich odstránenia. Riadne vykonanie diela potvrdí Objednávateľ preberacím protokolom.
8. Objednávateľ sa zaväzuje:
- 8.1. spolupôsobiť pri plnení predmetu Zmluvy,
 - 8.2. ihneď a bezodkladne upozorňovať na nedostatky a chyby pri vykonávaní diela a umožniť v primeranom čase ich odstránenie.
9. Zhotoviteľ sa zaväzuje, že pristúpi na zmenu záväzku v prípadoch, kedy sa po uzavretí Zmluvy zmenia východiskové podklady alebo vzniknú nové požiadavky na strane Objednávateľa. Zhotoviteľ môže zmenu záväzku realizovať až po podpísaní dodatku k Zmluve.
10. Zhotoviteľ nie je oprávnený jednostranným úkonom započítať akúkoľvek svoju pohľadávku vyplývajúcu zo Zmluvy proti pohľadávke Objednávateľa.
- VI. Postavenie Zhotoviteľa**
1. Zhotoviteľ vyhlasuje, že ku dňu podpísania Zmluvy:
- je zapísaný v registri partnerov verejného sektora v zmysle zákona č. 315/2016 Z. z. o registri partnerov verejného sektora a o zmene a doplnení niektorých zákonov (ďalej len „RPVS“) a tiež každý Zhotoviteľovi známy subdodávateľ v priamom alebo nepriamom rade, ktorý je partnerom verejného sektora je zapísaný v RPVS.
 - nie je partnerom verejného sektora v zmysle zákona č. 315/2016 Z. z. o registri partnerov verejného sektora a o zmene a doplnení niektorých zákonov. V prípade, že sa Zhotoviteľ po podpise Zmluvy partnerom verejného sektora stane, je povinný o tejto skutočnosti písomne informovať Objednávateľa najneskôr do 5 dní odo dňa nadobudnutia účinnosti právneho úkonu, na základe ktorého sa Zhotoviteľ partnerom verejného sektora stal. V rovnakej lehote sa Zhotoviteľ zaväzuje podať na registrujúci orgán návrh na zápis do RPVS. V prípade, ak Zhotoviteľ nepodať návrh na zápis do RPVS spôsobom dojednaným v tomto bode, je Zhotoviteľ povinný uhradiť Objednávateľovi zmluvnú pokutu vo výške 5 % z ceny predmetu plnenia dojednanej v časti I Zmluvy.
2. Ak je Zhotoviteľ zapísaný v RPVS, Zhotoviteľ je povinný Objednávateľovi písomne oznamovať každú zmenu zapísaných údajov o jeho osobe v RPVS alebo jeho výmaz z RPVS najneskôr do 5 dní odo dňa vykonania zmeny zapísaných údajov alebo výmazu v RPVS. V prípade omeškania Zhotoviteľa so splnením tejto povinnosti, je Zhotoviteľ povinný uhradiť Objednávateľovi zmluvnú pokutu vo výške 50 € za každý, i začatý deň omeškania.
3. Zhotoviteľ sa zaväzuje zabezpečiť, aby sa na plnení Zmluvy nepodieľal subdodávateľ, ktorý je partnerom verejného sektora a nie je zapísaný v RPVS. Ak Zhotoviteľ poruší túto povinnosť je Objednávateľ oprávnený uplatniť si voči Zhotoviteľovi zmluvnú pokutu vo výške 5% z ceny predmetu plnenia dojednanej v časti I Zmluvy, minimálne však vo výške 300 € za každý jednotlivý prípad (jedného subdodávateľa). Zmluvnú pokutu možno za porušenie tejto povinnosti vo vzťahu k tomu istému subdodávateľovi udeliť aj opakovane, maximálne však 1x za kalendárny mesiac.
4. Zhotoviteľ nesmie byť v čase uzatvorenia Zmluvy v úpadku, tak ako je definovaný v zmysle zákona č. 7/2005 Z.z. o konkurze a reštrukturalizácii a o zmene a doplnení niektorých zákonov.
5. Zhotoviteľ nesmie previesť svoje práva vyplývajúce z tejto Zmluvy bez predchádzajúceho písomného súhlasu Objednávateľa. V opačnom prípade je takýto prevod práv neplatný.
- VII. Ukončenie zmluvného vzťahu**
1. Zmluva môže zaniknúť:
- e) dohodou zmluvných strán, ktorej súčasťou je i vysporiadanie vzájomných záväzkov a pohľadávok,

- f) odstúpením od Zmluvy v prípadoch uvedených v § 344 a nasl. Obchodného zákonníka alebo v prípadoch uvedených v Zmluve alebo bode 3. tohto článku týchto OPDVTVD,
- g) písomným oznámením Objednávateľa, ak nastanú dôvody podľa bodu 2 tohto článku OPDVTVD.
2. Objednávateľ je oprávnený písomne oznámiť Zhotoviteľovi, že Zmluva zaniká, ak nastali nasledovné dôvody:
- ak bol Zhotoviteľ zverejnený v Zozname platiteľov DPH, u ktorých nastali dôvody na zrušenie registrácie v zmysle zákona o DPH č. 222/2004 Z. z. v znení neskorších predpisov,
 - ak Objednávateľ zistí, že Zhotoviteľ má nesplnenú povinnosť vyplatenia odmeny zo zmluvy s osobou, ktorá je alebo bola jeho subdodávateľom v súvislosti s plnením tejto Zmluvy,
 - Zhotoviteľ bol právoplatným rozhodnutím súdu vymazaný z registra partnerov verejného sektora alebo mu bol právoplatným rozhodnutím Úradu pre verejné obstarávanie uložený zákaz účasti vo verejnom obstarávaní.
- Doručením písomného oznámenia podľa tohto bodu týchto OPDVTVD Zmluva zanikne (s účinkami ex nunc).
3. Nasledovné porušenia zmluvných povinností zo strany Zhotoviteľa sa považujú za podstatné, s právom Objednávateľa okamžite od Zmluvy odstúpiť:
- ak sa Zhotoviteľ dostal do omeškania s vykonaním predmetu plnenia o viac ako 15 dní,
 - ak Zhotoviteľ neprevzal stavenisko ani v dodatočne písomne stanovenom termíne zo strany Objednávateľa,
 - ak Zhotoviteľ nedodržuje technologické postupy a neplní kvalitatívno-technické parametre a podmienky zhotovenia predmetu plnenia, ktoré boli stanovené Zmluvou, platnými slovenskými technickými normami a všeobecne záväznými právnymi predpismi,
 - ak Zhotoviteľ nezačne, preruší alebo zastaví vykonávanie predmetu plnenia z iných dôvodov ako dôvodov na strane Objednávateľa alebo z dôvodov skutočnosti, ktoré Zhotoviteľ nemohol predvídať v čase uzatvorenia Zmluvy ani pri vynaložení náležitej starostlivosti, ktorú možno od neho požadovať,
 - ak sa vyhlásenie Zhotoviteľa o tom, že nie je partnerom verejného sektora ukáže ako nepravdivé alebo po tom čo sa Zhotoviteľ partnerom verejného sektora stal, nepodal v lehote podľa bodu 1 v článku VI. návrh na zápis do RPVS,
 - ak sa na plnení Zmluvy podieľa subdodávateľ, ktorý je partnerom verejného sektora a nie je zapísaný v RPVS,
 - ak Zhotoviteľ nesplní ktorúkoľvek z povinností podľa článku VIII. Bod 2 až 7 týchto OPDVTVD.
 - Ak sa ukáže, že Zhotoviteľ má nedoplatky na sociálnom poistení, zdravotnom, na daniach alebo poruší zákaz nelegálneho zamestnávania,
4. Objednávateľ je oprávnený okrem prípadov uvedených v bode 3 tohto článku OPDVTVD odstúpiť od Zmluvy aj v prípade, ak Zhotoviteľ porušil ďalšie povinnosti, ktoré mu vyplývajú z ustanovení Zmluvy alebo z ustanovení príslušných právnych predpisov. Objednávateľ je v tomto prípade oprávnený odstúpiť od Zmluvy už po druhom porušení ktorejkoľvek povinnosti zo strany Zhotoviteľa, pričom Objednávateľ po prvom porušení povinnosti písomne upozorní Zhotoviteľa na porušenie zmluvných podmienok alebo ustanovení právnych predpisov s upozornením, že pri ďalšom porušení ktorejkoľvek povinnosti odstúpi od Zmluvy. Objednávateľ v upozornení uvedie lehotu na nápravu, ak sa vyžaduje.
5. Zhotoviteľ je oprávnený odstúpiť od Zmluvy okrem prípadov uvedených v §344 a nasl. Obchodného zákonníka aj v prípade, ak sa Objednávateľ dostane do omeškania s úhradou faktúry vystavenej podľa článku IV. bod 1. týchto OPDVTVD o viac ako 60 dní.
6. Zhotoviteľ je oprávnený od Zmluvy odstúpiť aj v prípade, ak Objednávateľ opakovane závažným spôsobom poruší ďalšie povinnosti, ktoré mu vyplývajú z ustanovení Zmluvy alebo z ustanovení príslušných právnych predpisov. Zhotoviteľ je v tomto prípade oprávnený odstúpiť od Zmluvy už po druhom porušení ktorejkoľvek povinnosti zo strany Objednávateľa, pričom Zhotoviteľ po prvom porušení povinnosti písomne upozorní Objednávateľa na porušenie zmluvných podmienok alebo ustanovení právnych predpisov s upozornením, že pri ďalšom porušení ktorejkoľvek povinnosti odstúpi od Zmluvy. Zhotoviteľ v upozornení uvedie lehotu na nápravu, ak sa vyžaduje.
7. Odstúpením od Zmluvy podľa tohto článku zanikajú všetky práva a povinnosti strán zo Zmluvy s výnimkou nároku na náhradu škody vzniknutej porušením Zmluvy, nárokov na dovedy vzniknuté zmluvné resp. zákonné sankcie a úroky z omeškania, nárokov vyplývajúcich z ustanovení Zmluvy o poskytovaní záruky a zodpovednosti za vady za časť predmetu Zmluvy, ktorá bola do momentu odstúpenia zrealizovaná, ako aj s výnimkou povinností súvisiacich s odovzdaním a prevzatím časti predmetu Zmluvy vykonanej do momentu odstúpenia, povinností Zhotoviteľa podľa bodu 9 tohto článku týchto OPDVTVD, zmluvných ustanovení týkajúcich sa voľby práva alebo voľby Obchodného zákonníka, riešenia sporov medzi zmluvnými stranami a iných ustanovení, ktoré podľa prejavenej vôle strán alebo vzhľadom na svoju povahu majú trvať aj po ukončení Zmluvy.
8. Zmluvné strany sa dohodli, že odstúpenie od Zmluvy bude účinné odo dňa jeho doručenia druhej zmluvnej strane. V prípade odstúpenia od Zmluvy predmet Zmluvy alebo jeho časť, ktorá bola vykonaná a uhradená do momentu odstúpenia, sa stáva výhradným majetkom Objednávateľa.
9. Po odstúpení od Zmluvy je Zhotoviteľ povinný:
- počínať si tak, aby sa zabránilo škode bezprostredne hroziacej Objednávateľovi nedokončením predmetu plnenia príp. minimalizovali stratu a za tým účelom vykonať všetky potrebné opatrenia,
 - odovzdať Objednávateľovi všetky podklady potrebné na dokončenie predmetu plnenia, ako aj podklady, ktoré Zhotoviteľ získal v rozsahu Objednávateľom poskytnutej súčinnosti,
 - písomne informovať Objednávateľa o všetkých skutočnostiach nevyhnutných pre dokončenie predmetu plnenia.
10. Po odstúpení od Zmluvy zo strany Zhotoviteľa pre porušenie povinností Objednávateľom je Objednávateľ povinný uhradiť predmet Zmluvy, alebo jeho časť, ktorá je vykonaná do momentu odstúpenia.
11. Ak Zmluva zanikne inak ako splnením, s výnimkou prípadu ak zánik Zmluvy spôsobil Zhotoviteľ porušením svojich povinností, Zhotoviteľovi vzniká nárok na zaplatenie rozpracovanej časti predmetu Zmluvy určenej percentuálnym podielom zo zmluvne dohodnutej ceny. Rozpracovanosť určením percentuálneho podielu zo zmluvnej ceny musí byť zmluvnými stranami písomne odsúhlasená najneskôr do 14 dní odo dňa zániku Zmluvy. Pokiaľ v tejto dobe nedôjde medzi zmluvnými stranami k vzájomnej dohode, každá zo zmluvných strán je oprávnená na vlastné náklady požiadať o určenie rozpracovanosti znalca.
12. Objednávateľ môže Zmluvu vypovedať len písomne, a to aj bez udania dôvodu. Vypovedná lehota sú 2 (dva) kalendárne mesiace a začína plynúť prvým dňom kalendárneho mesiaca nasledujúceho po kalendárnom mesiaci, v ktorom bola písomná vypoveď Zmluvy doručená Zhotoviteľovi. Uplnutím vypovednej lehoty Zmluva zaniká.
- VIII. Povinnosti Zhotoviteľa v súvislosti s priamymi subdodávateľmi**
- Zhotoviteľ zodpovedá za konanie, neplnenie, nedbanlivosť, opomenutie povinností alebo potrebného konania riadne a včas svojich subdodávateľov tak, ako by išlo o konanie, neplnenie, nedbanlivosť, opomenutie povinností alebo potrebného konania riadne a včas samotného Zhotoviteľa.
 - Zhotoviteľ je oprávnený poveriť časťou realizácie Diela len tých subdodávateľov, ktorí sú uvedení v zozname subdodávateľov, ktorý tvorí prílohu č. 2 Zmluvy (ďalej len „zoznam priamych subdodávateľov“).
 - Zhotoviteľ je oprávnený počas trvania Zmluvy zmeniť subdodávateľa uvedeného v zozname priamych subdodávateľov len s predchádzajúcim písomným súhlasom Objednávateľa. V písomnej žiadosti Zhotoviteľa o udelenie súhlasu je Zhotoviteľ povinný uviesť o subdodávateľovi všetky údaje uvedené v zozname priamych subdodávateľov. Objednávateľ písomne upovedomí Zhotoviteľa o svojom rozhodnutí v lehote do 5 pracovných dní odo dňa doručenia žiadosti o súhlas, v ktorom v prípade neudelenia súhlasu uvedie príslušné dôvody. Ak sa Objednávateľ v lehote podľa predchádzajúcej vety k žiadosti Zhotoviteľa nevyjadrí, znamená to súhlas Objednávateľa so subdodávateľom.

4. Ak Objednávateľ zistí, že subdodávateľ nie je schopný plniť si svoje záväzky alebo nevykonáva príslušnú časť realizácie Diela riadne, môže od Zhotoviteľa okamžite požadovať náhradu za subdodávateľa. Zhotoviteľ je povinný spôsobom podľa bodu 4 tohto článku žiadosti o náhradu vyhovieť najneskôr do 30 dní odo dňa doručenia žiadosti Objednávateľa alebo v tejto lehote Objednávateľovi oznámiť, že realizáciu Diela bude plniť sám. Požiadavka Objednávateľa na zmenu subdodávateľa podľa tohto bodu nemá vplyv na povinnosť Zhotoviteľa plniť na základe Zmluvy riadne a včas.
 5. Ak počas plnenia Zmluvy dôjde k zmene v subdodávateľoch, Zhotoviteľ je povinný predložiť Objednávateľovi aktuálny zoznam priamych subdodávateľov do piatich pracovných dní odo dňa uzatvorenia zmluvy s novým subdodávateľom (doplnenie subdodávateľa do zoznamu) alebo odo dňa skodenia zmluvy so subdodávateľom (vynechanie subdodávateľa zo zoznamu bez náhrady). Aktuálny zoznam bude predložený v rozsahu údajov podľa prílohy č. 2 Zmluvy. Na požiadanie Objednávateľa je Zhotoviteľ povinný Objednávateľovi preukázať deň uzavretia zmluvy s novým subdodávateľom alebo deň skončenia zmluvy so subdodávateľom, predložením originálu príslušnej zmluvy alebo dokumentu o ukončení zmluvy, do piatich pracovných dní odo dňa doručenia žiadosti.
 6. Zhotoviteľ ku dňu uzavretia Zmluvy predložil Objednávateľovi písomný a neodvolateľný súhlas osoby oprávnenej konať za subdodávateľa uvedeného v zozname subdodávateľov s poskytnutím a spracúvaním osobných údajov s náležitosťami podľa bodu 9 tohto článku (ďalej len „súhlas so spracúvaním osobných údajov“) s výnimkou prípadu kedy sa súhlas so spracovaním osobných údajov nevyžaduje v prípade osobných údajov, ktoré už boli zverejnené v súlade s platnými právnymi predpismi.
 7. Súhlas so spracúvaním osobných údajov je Zhotoviteľ povinný predložiť aj v prípade doplnenia nového subdodávateľa do zoznamu subdodávateľov spolu s aktuálnym zoznamom subdodávateľov.
 8. Súhlas so spracúvaním osobných údajov musí obsahovať náležitosti podľa zákona č. 18/2018 Z. z. o ochrane osobných údajov a o zmene a doplnení niektorých zákonov, najmä údaj o tom, kto súhlas poskytol, komu sa tento súhlas dáva, na aký účel, rozsah osobných údajov a čas platnosti súhlasu. Súhlas na poskytnutie a spracúvanie osobných údajov musí byť platný aspoň do uplynutia platnosti a účinnosti tejto Zmluvy. Súhlas musí byť vlastnoručne podpísaný osobou, ktorá súhlas dáva.
 9. Ak Zhotoviteľ poskytne Objednávateľovi osobné údaje osoby oprávnenej konať za subdodávateľa bez predloženia súhlasu so spracúvaním osobných údajov, je povinný nahradiť Objednávateľovi prípadnú škodu, ktorá by takým konaním Objednávateľovi vznikla, vrátane prípadných peňažných sankcií zo strany štátnych orgánov.
 10. Zhotoviteľ je povinný písomne oznámiť Objednávateľovi akúkoľvek zmenu údajov o subdodávateľovi, a to najneskôr do 10 dní, od kedy sa o zmene dozvedel. Pod pojmom „údaje o subdodávateľovi“ sa myslí najmä údaje uvedené v prílohe č. 2 Zmluvy, zmena právnej formy subdodávateľa, zmena základného imania subdodávateľa, začatie konkurzného konania, reštrukturalizačného konania alebo likvidácie subdodávateľa.
 11. V prípade ak Zhotoviteľ poverí časťou plnenia Zmluvy subdodávateľa v rozpore s dojednaním bodu 3 tohto článku OPDVTVD alebo zmení subdodávateľa v rozpore s dojednaním bodu 4 tohto článku OPDVTVD, Zhotoviteľ je povinný uhradiť zmluvnú pokutu vo výške 5 % z ceny predmetu plnenia dojednanej v časti I Zmluvy.
- V prípade omeškania Zhotoviteľa s plnením ktorejkoľvek povinnosti Zhotoviteľa v zmysle bodov 5 až 7 tohto článku OPDVTVD je Zhotoviteľ povinný uhradiť zmluvnú pokutu vo výške 50 € za každý, i začatý deň omeškania.

IX. Záverečné ustanovenia

1. Tieto OPDVTVD, ktoré sú súčasťou Zmluvy. Objednávateľ je oprávnený jednostranne zmeniť a/alebo doplniť tieto OPDVTVD, alebo úplne nahradiť ich doterajšie znenie novým znením, s čím Zhotoviteľ výslovne súhlasí.
2. Zmeny a doplnky Zmluvy je možné robiť len formou číslovaných písomných dodatkov podpísaných oprávnenými zástupcami oboch zmluvných strán.
3. Práva a povinnosti zmluvných strán neupravené Zmluvou vrátane týchto OPDVTVD, ako aj vzťahy z nich vyplývajúce, sa riadia príslušnými ustanoveniami Obchodného zákonníka, subsidiárne ustanoveniami Občianskeho zákonníka a všeobecne záväznými právnymi predpismi.
4. Ustanovenia Zmluvy a jej príloh majú prednosť pred ustanoveniami týchto OPDVTVD.
5. Zmluvné strany sa dohodli, že všetky technické, cenové, odborné informácie a iné skutočnosti, s ktorými Objednávateľ oboznámil Zhotoviteľa počas plnenia predmetu Zmluvy, sú predmetom obchodného tajomstva a nebudú poskytnuté tretej osobe bez predchádzajúceho písomného súhlasu Objednávateľa. Tento záväzok zostáva v platnosti aj po ukončení plnenia podľa Zmluvy a to bez časového obmedzenia.
6. Písomnosti týkajúce sa Zmluvy doručené poštou na adresu adresáta sa považujú za doručené priamo do jeho vlastných rúk, ak keď táto zásielka bude poštou vrátená ako zásielka adresátom neprevzatá alebo nedoručiteľná, a to dňom jej odmietnutia alebo zmarenia jej prijatia; ak nie je celkom dobre možné takýto deň riadne určiť, tak dňom, kedy bude písomnosť späť vrátená odosielateľovi.
7. Rozhodné právo je právo Slovenskej republiky, príslušným súdom na rozhodovanie prípadných sporov zo Zmluvy je ten súd, ktorý je vecne a miestne príslušným vec prejednať a rozhodnúť podľa práva Slovenskej republiky (s vylúčením kolíznych noriem).
8. V prípade, ak dôjde k zrušeniu niektorého z právnych predpisov, na ktoré tieto OPDVTVD odkazujú, použije sa na úpravu práv a povinností zmluvných strán právny predpis, ktorý zrušený právny predpis nahrádza. Tieto OPDVTVD sú súčasťou Zmluvy.
9. Zhotoviteľ podpisom tejto Zmluvy potvrdzuje, že sa v plnom rozsahu zoznámil s rozsahom a povahou Diela, že sú mu známe technické a kvalitatívne podmienky k realizácii Diela, a že disponuje takými kapacitami a odbornými znalosťami, ktoré sú k riadnemu a včasnému zhotoveniu Diela potrebné.
10. Zmluvné strany vyhlasujú, že si túto Zmluvu pred jej podpísaním prečítali, bola uzavretá slobodne, vážne, určite a zrozumiteľne a na znak súhlasu s jej obsahom ju vlastnoručne podpisujú.

Za Objednávateľa:

Vekel Zora Kysce Dňa: 22. 10. 2019

Za Zhotoviteľa:

V Nitre

Dňa: 29.9.2019

Ing. Judita Válašková
starostka obce

Ladislav Jávorka

splnomocnený za ENERCOM s.r.o.

Príloha č. 1 – Ocenený zoznam položiek

Príloha č. 2 – Zoznam priamych subdodávateľov

Príloha č. 3: katalógový list produktu

Príloha č. 1: Ocenený zoznam položiek - Výstavba detského ihriska v obci Veľký Kýr

Verejný obstarávateľ:

Názov: Veľký Kýr

V zastúpení: Ing. Judita Valašková, starostka obce

Sídlo: Nám. Sv. Jána 1, 941 07 Veľký Kýr

IČO: 00309109

Uchádzač:

Názov: **ENERCOM s.r.o**

V zastúpení: Ladislav Jávorka

Sídlo: Novozámocká 102, 949 01 Nitra

IČO: 44 658 591

p.č.	Názov kritéria	M. J.	Počet MJ	*Cena za MJ bez DPH	Výška DPH	Cena za MJ s DPH
1.	Reťazová trojhojdačka spolu s 2ks sedadla a 1ks hniezda	Ks	1	1712,6	342,52	2055,12
2.	Kolotoč	Ks	1	1207	241,40	1448,40
3.	Vahadlová dvojhojdačka	Ks	1	596	119,20	715,20
4.	Vežová zostava	Ks	1	5165	1033	6198
5.	Domček	Ks	1	1302	260,40	1562,4
6.	Hojdačka na pružine - dvojmiestna	Ks	1	538	107,60	645,60
7.	Hojdačka na pružine – jednomiestna	ks	1	454	90,80	544,80
8.	Prehadzovadlo	ks	1	340	68	408
Spolu				11.314,60	2.262,92	13.577,52

* V jednotkovej cene musia byť zahrnuté všetky náklady, ktoré uchádzačovi vzniknú pri realizácii zákazky, t.j. cena za hracie prvky, cena za dopravu, cena za montáž a pod.

ENERCOM

V Nitre Dňa: 29.9.2019.

Ladislav Jávorka



.....
(meno, podpis, pečiatka osoby oprávnenej
konať za uchádzača

Príloha č. 2 – Zoznam priamych subdodávateľov

P. č.	Meno a priezvisko / Obchodné meno alebo názov	Adresa pobytu alebo sídlo	Identifikačné číslo alebo dátum narodenia (ak nebolo pridelené identifikačné číslo)	Predmet subdodávky	Podiel plnenia (v-%)	Zápis v Zozname hospodárskych subjektov (ÁNONIE)	Opr (mer adres

BA...

U

Príloha č. 3 – Katalógový list – doplní uchádzač

Ret'azová trojhojdačka RH310KB - (v.p. 1 m)

Technické údaje

Kód produktu:	RH-310KB-10
Doporučený vek:	3-14 rokov
Výška voľného pádu:	1 m
Nosnosť:	162 kg
Min. počet užívateľov:	3
Rozmery:	4,8 x 1,4 x 1,77 m

Plocha potrebná pre montáž: 7,8 x 7 m

Povrch, tlmiaci pád: podľa normy EN 1177 - trávnik

Nosná konštrukcia hojdačky je vyrobená z **konštrukčnej ocele (kovový profil 100 x 100 mm)**, ktorá je proti korózii ošetrená **povrchovou úpravou zinkovaním**, čím sa dociel veľmi výrazné predĺženie životnosti herného prvku a vypaľovanou farbou **KOMAXIT podľa odtieňa RAL**. Tieto konštrukcie sú uložené **do betónového lôžka**. Všetky ďalšie kovové prvky sú **upravované zinkovaním** alebo vypaľovanou farbou **KOMAXIT podľa odtieňa RAL**. Hojdačky sú zavesené pomocou **pozinkovaných ret'azí na kovovom nosníku**. Všetok spojovací materiál je pozinkovaný alebo nerezový.

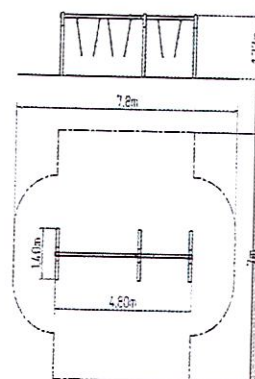
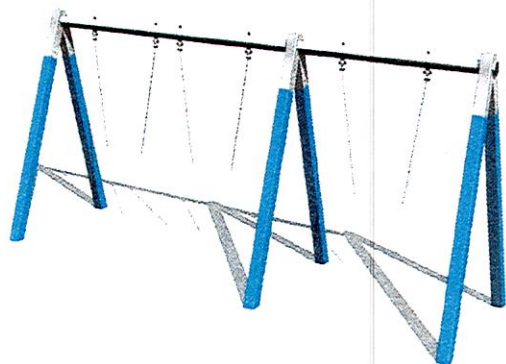

Sedadlo Normal SN001 (vrátane reťazí)

Technické údaje

Kód produktu:	SN-001-15
Doporučený vek:	3-14 rokov
Výška voľného pádu:	1,5 m
Nosnosť:	54 kg
Max. počet užívateľov:	1
Rozmery:	0,48 x 0,17 x 0,03 m

Plocha potrebná pre montáž: 0,82 x 1,58 m

Povrch, tlmiaci pád: podľa normy EN 1177

Sedadlo Normal hojdačky je oceľové, obalené mäkkou a pohodlnou gumou. Reťaze sú opatrené žiarovým zinkovaním, čím sa docieli veľmi výrazného predĺženia ich životnosti.



Sedadlo Hniezdo SH201 (priemer 1 m, bez závesov, v.p. 1 m)

Technické údaje

Kód produktu: SH-201-10

Hmotnosť: 19.0 kg

Doporučený vek: 3-14 rokov

Výška voľného pádu: 1 m

Nosnosť: 270 kg

Max. počet užívateľov: 5

Rozmery: 0,95 x 0,1 x 1,1 m

Povrch, tímiaci pád: podľa normy EN 1177 - trávnik

Sedadlo „Hniezdo“ je vyrobené z polypropylénového lana z vysoko pevnostného vlákna.

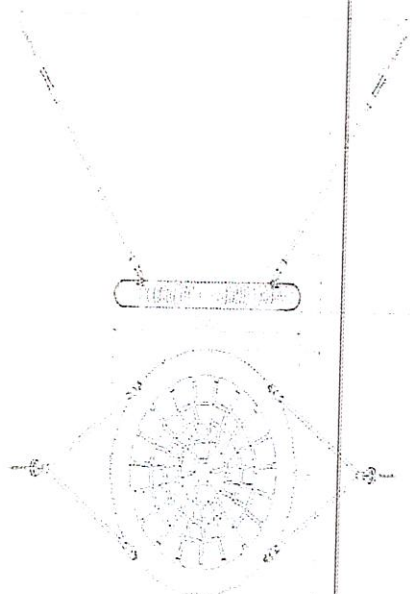
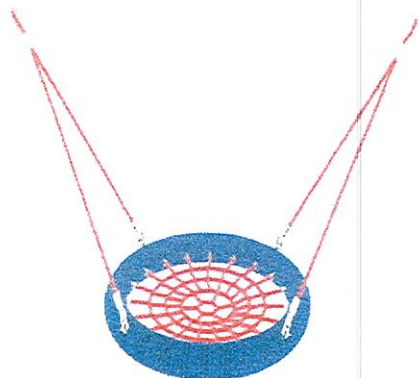

Kolotoč na sedenie KO180K (priemer 1,8 m) - celokovový

Technické údaje

Kód produktu:	KO-180K-10
Doporučený vek:	3-8 rokov
Výška voľného pádu:	0,5 m
Nosnosť:	378 kg
Max. počet užívateľov:	7
Rozmery:	1,75 x 1,75 x 0,74 m

Plocha potrebná pre montáž: 6 x 6 m

Povrch, tlmiaci pád: podľa normy EN 1177 - trávnik

Kolotoč je zvarovaný z ocelových trubiek a profilu štvorcového prierezu, ktoré sú proti korózii ošetrené povrchovou úpravou zinkovaním, čím sa dociel veľmi výrazné predĺženie životnosti herného prvku a vypaľovanou farbou KOMAXIT podľa odtieňu RAL. Tieto konštrukcie sú uložené do betónového lôžka. Všetky ďalšie kovové prvky sú upravované zinkovaním alebo vypaľovanou farbou KOMAXIT podľa odtieňa RAL.

Kolotoč je konštruovaný s ohľadom na vysoké namáhanie a dlhú životnosť. Otočný stred a sedačky sú vyrobené z vysoko kvalitného plastu HDPE (vysokotlakový, celo zafarbený polyetylén, ktorý sa vyznačuje vysokou farebnou stálosťou, odolnosťou proti UV žiarenia a hlavne bezpečnosťou, pretože je nelámavý a nehrozí tak žiadne nebezpečenstvo zranenia detí ostrými úlomkami). Podesta je vyrobená z protišmykového plechu. Všetok spojovací materiál je pozinkovaný alebo nerezový.

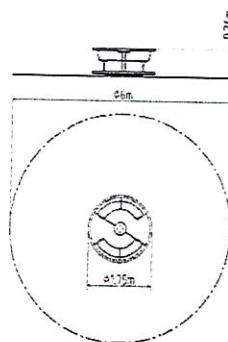
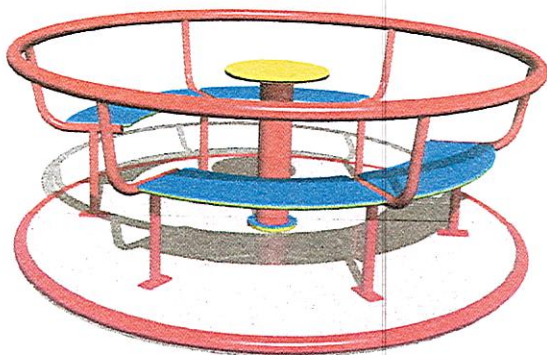

Vahadlová dvojhojdačka VH201KR – červená

Technické údaje

Kód produktu:	VH-201KB-10
Doporučený vek:	3-12 rokov
Výška voľného pádu:	1 m
Nosnosť:	108 kg
Max. počet užívateľov:	2
Rozmery:	3,08 x 0,29 x 0,93 m

Plocha potrebná pre montáž: 6,1 x 2,3 m

Povrch, tlmiaci pád: podľa normy EN 1177 - trávnik

Rameno hojdačky je vyrobené z **konštrukčnej ocele (kovový profil 100 x 100 mm)**, ktorá je upravená **povrchovou úpravou zinkovaním**, čím sa dociel veľmi výrazné predĺženie životnosti herného prvku a vypaľovanou práškovou farbou **KOMAXIT podľa odtieňa RAL**. Hojdačka je ukotvená bránovými skrutkami do nosnej konštrukcie. Nosná konštrukcia hojdačky je **ocelová** a je proti korózii chránená **žiarovým zinkovaním a uložená do betónového lôžka**. Sedačky sú vyrobené z **vysoko kvalitného plastu HDPE** (vysokotlakový, celo zafarbený polyetylén, ktorý sa vyznačuje vysokou farebnou stálosťou, odolnosťou proti UV žiareniu a hlavne bezpečnosťou, pretože je nelámavý a nehrozí tak žiadne nebezpečenstvo zranenia detí ostrými úlomkami). Madlá sú ocelové a sú upravované zinkovaním a vypaľovanou farbou KOMAXIT podľa odtieňa RAL. Všetok spojovací materiál je pozinkovaný alebo nerezový. Hojdačka je konštruovaná s ohľadom na vysoké namáhanie a dlhú životnosť. Nárazy sú **tlmené gumovými dorazmi**.

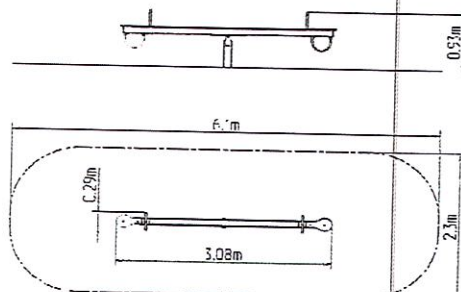
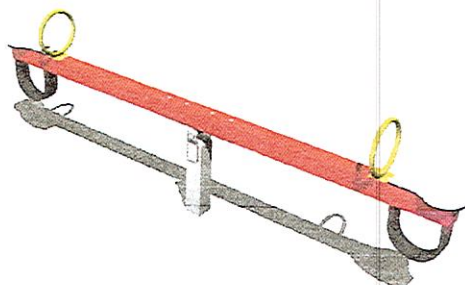

UNIVERSAL 4U231KS - strieborná

Technické údaje

Kód produktu:	4U-231KS-10
Doporučený vek:	3-14 rokov
Výška voľného pádu:	1 m
Nosnosť:	864 kg
Max. počet užívateľov:	16
Rozmery:	6,38 x 2,9 x 3,48 m

Plocha potrebná pre montáž: 9,5 x 6,4 m

Povrch, tlmiaci pád: podľa normy EN 1177 - trávnik

Nosná konštrukcia vežovej zostavy je vyrobená z **konštrukčnej ocele (kovový profil 100 x 100 mm)**, ktorá je proti korózii ošetrená **povrchovou úpravou zinkovaním**, čím sa dociel veľmi **výrazné predĺženie životnosti herného prvku** a vypaľovanou farbou **KOMAXIT podľa odtieňu RAL**. Tieto konštrukcie sú uložené **do betónového lôžka**. Všetky ďalšie kovové prvky sú upravované **zinkovaním** alebo vypaľovanou farbou **KOMAXIT podľa odtieňa RAL**.

Šmýkačka je vyrobená z **trojvrstvého laminátu**. Čelo šmýkačky, nášľapy atď. sú vyrobené z **vysoko kvalitného plastu HDPE** (vysokotlakový, celo zafarbený polyetylén, ktorý sa vyznačuje vysokou farebnou stálosťou, odolnosťou proti UV žiareniu a hlavne bezpečnosťou, pretože je nelámavý a nehrozí tak žiadne nebezpečenstvo zranenia detí ostrými úlomkami). Šplhacia sieť a lano sú vyrobené z **materiálu HERKULES** (16 mm lana z polypropylénu s vnútorným oceľovým jadrom) a sú spojované **plastovými alebo hliníkovými spojmi**. Podesty, šikmý výlez, kresliaca tabuľa sú vyrobené z vodovzdornej preglejky určené pre vonkajšie prostredie alebo **na pranie zákazníka z HDPE**. Všetok spojovací materiál je pozinkovaný alebo nerezový.

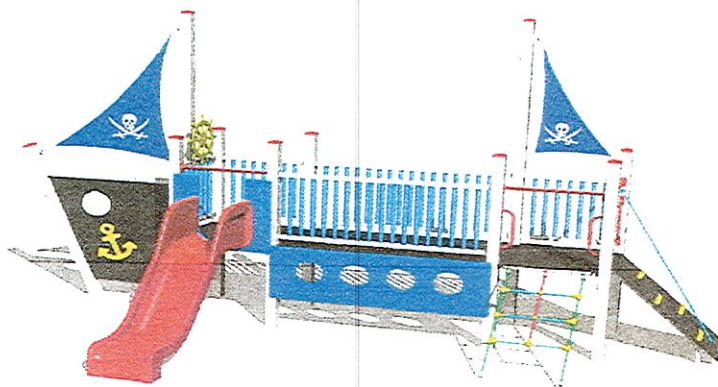

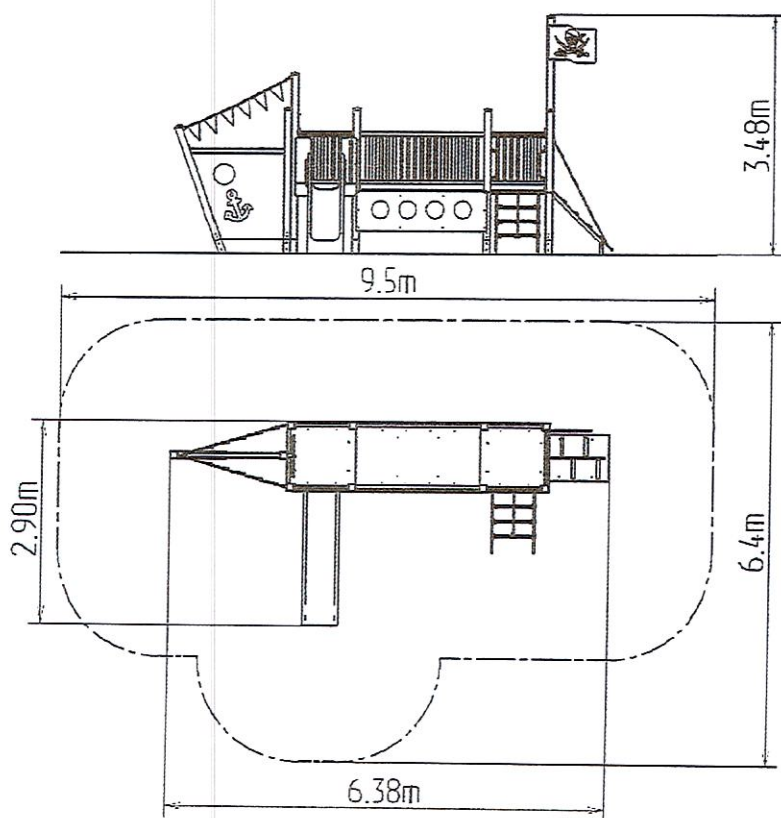

Domček DO202KS - strieborná

Technické údaje

Kód produktu:	DO-202KS-10
Doporučený vek:	3-12 rokov
Výška voľného pádu:	0 m
Nosnosť:	324 kg
Max. počet užívateľov:	6
Rozmery:	2 x 1,16 x 1,52 m
Plocha potrebná pre montáž:	5 x 4,2 m
Povrch, tlmiaci pád:	podľa normy EN 1177 - trávnik

Nosná konštrukcia domčeka je vyrobená z **konštrukčnej ocele (kovový profil 100 x 100 mm)**, ktorá je proti korózii ošetrená **povrchovou úpravou zinkovaním**, čím sa dociel veľmi výrazné predĺženie životnosti herného prvku a vypaľovanou farbou **KOMAXIT podľa odtieňu RAL**. Tieto konštrukcie sú uložené do **betónového lôžka**. Všetky ďalšie kovové

prvky sú upravované zinkovaním alebo vypaľovanou farbou KOMAXIT podľa odtieňa RAL.

Lavice sú vyrobené z vysoko kvalitného plastu HDPE (vysokotlakový celo zafarbený polyetylén, ktorý sa vyznačuje vysokou farebnou stálosťou, odolnosťou proti UV žiareniu a hlavne bezpečnosťou, pretože je nelámavý a nehrozí tak žiadne nebezpečenstvo zranenia detí ostrými úlomkami). Strecha, kresliaca tabuľa a bočnice sú vyrobené z vodovzdornej preglejky určenej pre vonkajšie prostredie alebo na pranie zákazníka z HDPE. Všetok spojovací materiál je pozinkovaný alebo nerezový.

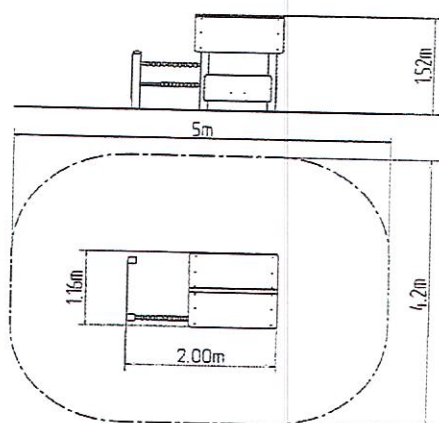
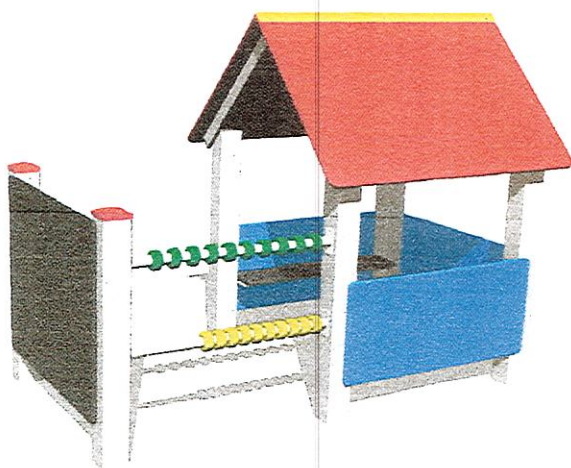

Hojdačka na pružine - MEDVEĎ HP080K

Technické údaje

Kód produktu:	HP-080K-10
Doporučený vek:	3-8 rokov
Výška voľného pádu:	0,5 m

Nosnosť: 108 kg

Max. počet užívateľov: 2

Rozmery: 0,92 x 0,27 x 0,82 m

Plocha potrebná pre montáž: 4 x 3,3 m

Povrch, tlmiaci pád: podľa normy EN 1177 - trávnik

Telo hojdačky a sedadlo sú vyrobené z **vysoko kvalitného plastu HDPE** (vysokotlakový celo zafarbený polyetylén, ktorý sa vyznačuje vysokou farebnou stálosťou, odolnosťou proti UV žiareniu a hlavne bezpečnosťou, pretože je nelámavý a nehrozí tak žiadne nebezpečenstvo zranenia detí ostrými úlomkami).

Pružina hojdačky je vyrobená zo **špeciálnej pružinárskej ocele** a je upravená vypaľovanou práškovou farbou **KOMAXIT**. Všetok spojovací materiál je pozinkovaný alebo nerezový.



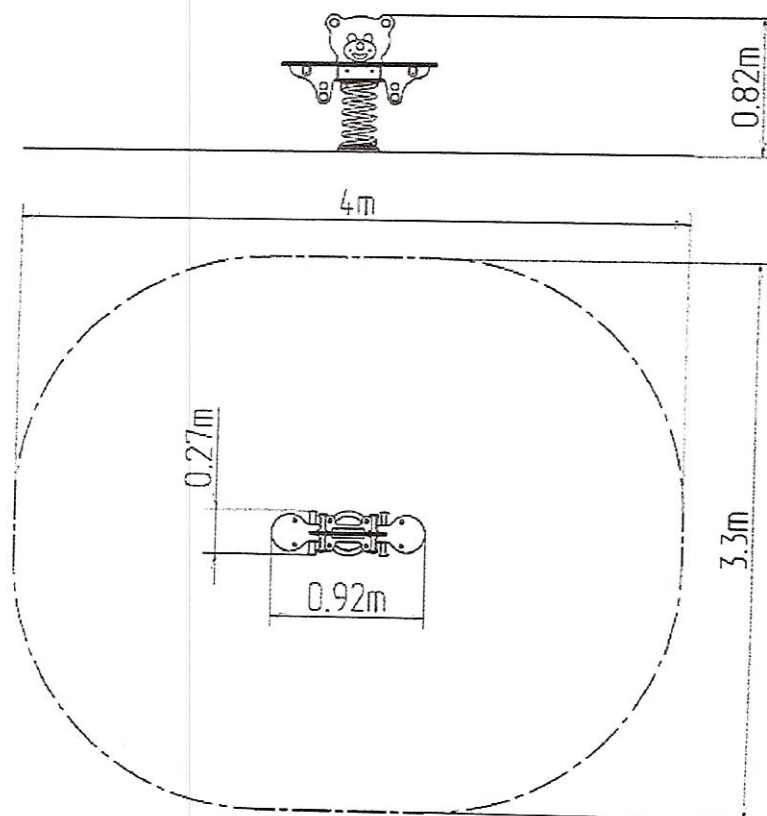

Hojdačka na pružine - KONÍK HP010K

Technické údaje

Kód produktu:	HP-010K-10
Doporučený vek:	3-8 rokov
Výška voľného pádu:	0,5 m
Nosnosť:	54 kg
Max. počet užívateľov:	1
Rozmery:	0,86 x 0,27 x 0,78 m

Plocha potrebná pre montáž: 3,9 x 3,3 m

Povrch, tlmiaci pád: podľa normy EN 1177 - trávnik

Telo hojdačky a sedadlo sú vyrobené z vysoko kvalitného plastu **HDPE** (vysokotlakový celo zafarbený polyetylén, ktorý sa vyznačuje vysokou farebnou stálosťou, odolnosťou proti UV žiareniu a hlavne bezpečnosťou, pretože je nelámavý a nehrozí tak žiadne nebezpečenstvo zranenia detí ostrými úlomkami).

Pružina hojdačky je vyrobená zo špeciálnej pružinárskej ocele a je upravená vypaľovanou práškovou farbou KOMAXIT. Všetok spojovací materiál je pozinkovaný alebo nerezový.

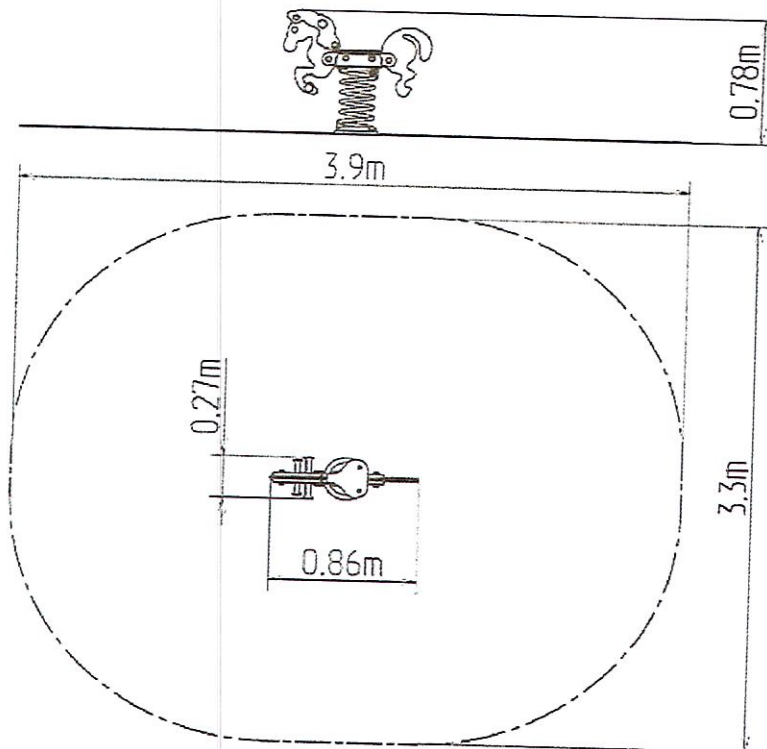

Prehadzovadlo PR101KS - strieborná

Technické údaje

Kód produktu:	PR-101KS-10
Doporučený vek:	3-12 rokov
Výška voľného pádu:	0 m
Rozmery:	1,3 x 0,12 x 1,41 m
Plocha potrebná pre montáž:	4,3 x 3,2 m
Povrch, tlmiaci pád:	podľa normy EN 1177 - trávnik

Nosná konštrukcia prehazovadla je vyrobená z **konštrukčnej ocele (kovový profil 100 x 100 mm)**, ktorá je proti korózii ošetrená **povrchovou úpravou zinkovaním**, čím sa dociel veľmi výrazné predĺženie životnosti herného prvku a vypaľovanou farbou **KOMAXIT podľa odtieňu RAL**. Tieto konštrukcie sú uložené do **betónového lôžka**. Všetky ďalšie kovové prvky sú **upravované zinkovaním** alebo vypaľovanou farbou **KOMAXIT podľa odtieňa RAL**.

Stena je vyrobená z **vysoko kvalitného plastu HDPE** (vysokotlakový celo zafarbený polyetylén, ktorý sa vyznačuje vysokou farebnou stálosťou, odolnosťou proti poškrabaniu detí, odolnosťou proti UV žiareniu a hlavne bezpečnosťou, pretože je nelámavý a nehrozí tak žiadne nebezpečenstvo zranenia detí ostrými úlomkami). Všetok spojovací materiál je pozinkovaný alebo nerezový.

